

# HYBRID 6W Ø83

## Viktig information

Läs noggrant igenom informationen innan installationen påbörjas. Installationen ska göras av behörig elektriker.

Produkterna från Maxel AB vidareutvecklas kontinuerligt. Vi förbehåller oss rätten att utan vidare publicering företaga tekniska eller formmässiga förändringar av våra produkter.

## VARNING!

Anläggningen måste vara strömlöst när man ansluter eller tar bort LED-armaturen från anläggningen, annars kan LED-chippet förstöras.

## Kapslingsklass

Armaturen är endast IP44 framifrån.

## Notera

LED-modulen får endast bytas utav Maxel AB, om garanti skall gälla.



Benämning	E-nr	Art-nr
Hybrid 6W Ø83 927 (350mA, 18V) vit	74 706 67	31600
Hybrid 6W Ø83 930 (350mA, 18V) vit	74 706 68	31601

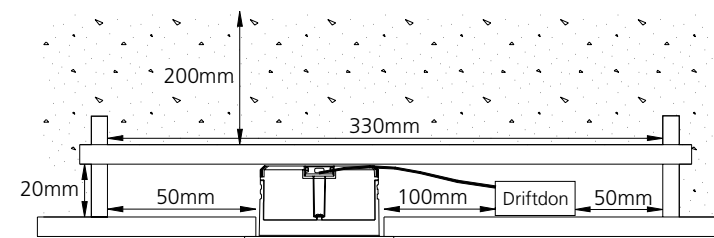
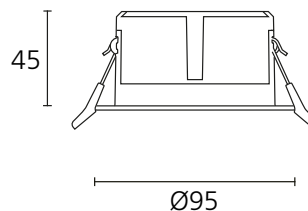

# MAXEL

Box 8056 | Avestagatan 35 | 163 08 Spånga | VÄXEL 08-445 74 40 | [www.maxel.se](http://www.maxel.se)

ver:1.0

1

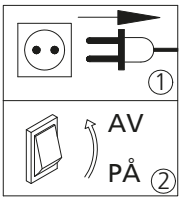
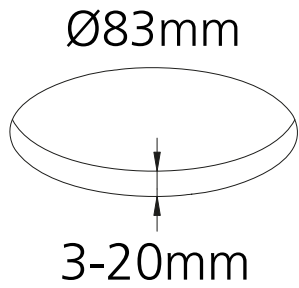

2

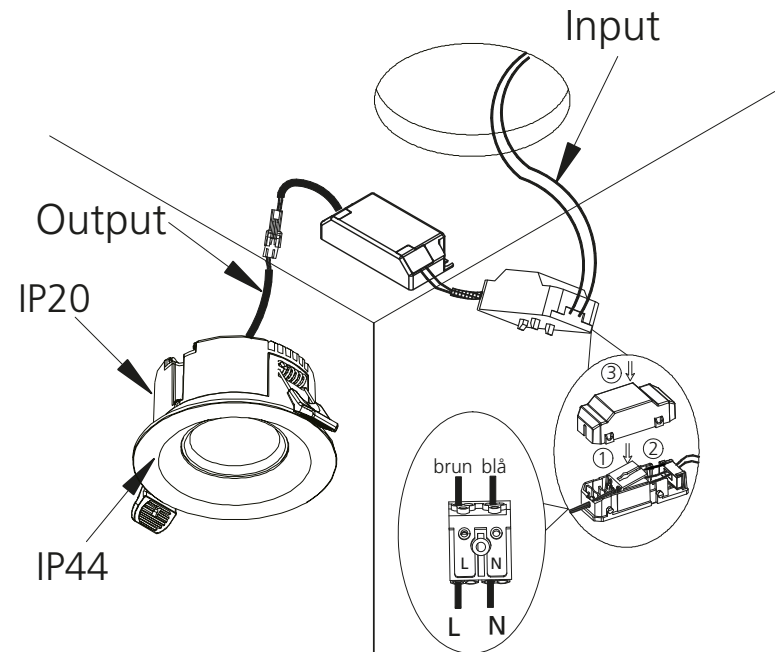

3

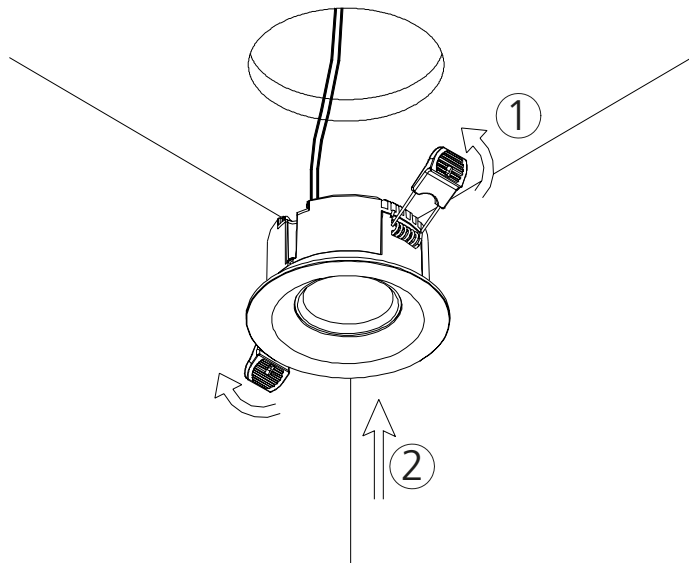

4

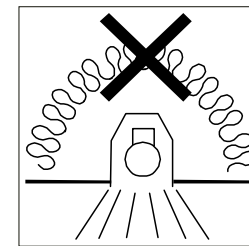

Brandfarligt material får ej övertäcka armaturen. Använd säkerhetsbox.

